

# click zip

schermature zip | zip screens



**Gibus**<sup>®</sup>  
THE SUN FACTORY

## DIAMO ALL'AMBIENTE LO SPAZIO CHE MERITA

*IT* Ci proteggiamo dal sole per vivere meglio,  
ma ne abbiamo bisogno per illuminare il nostro piccolo mondo.  
Così cerchiamo uno spazio da vivere all'aria aperta, che sia vicino al sole  
ma legato alla casa. Un giardino, un terrazzo, ognuno ha il suo posto speciale.  
Lo immaginiamo luminoso quando vogliamo la luce  
e protetto dal calore quando il sole è forte.  
Vorremmo sostenere la natura consumando meno energia.  
Circondarci di prodotti a basso impatto ambientale.  
Perché?  
Perché l'ambiente è la nostra casa,  
e ciò che fa bene all'ambiente fa bene anche a noi.

## WE GIVE THE ENVIRONMENT THE SPACE IT DESERVES

*EN* We protect ourselves from the sun to live better  
but we need it to light up our little world.  
So we look for an outdoor space under the sun but connected  
to our house. A garden, a terrace, everyone has a special place.  
We imagine it bright when we want light and protection  
from the heat when the sun is strong.  
We would like to support nature by consuming less energy.  
We would like to surround ourselves with products  
with a low environmental impact.  
Why?  
Because the environment is our home,  
and what is good for the environment is good for us too.

## GIBUS IS SUSTAINABILITY



**lavoriamo solamente con  
energia 100% sostenibile**

**we only work with 100%  
sustainable energy**



**utilizziamo alluminio  
riciclato, che in futuro potrà  
essere utilizzato di nuovo**

**we use recycled aluminum, which  
can be used again in the future**



**ci impegniamo per essere  
un'azienda «plastic free»  
entro il 2030**

**we commit ourselves to be a  
"plastic free" company by 2030**



**utilizziamo solamente carta  
certificata FSC, come per  
questo catalogo**

**we only use FSC certified paper,  
as we did for this catalog**

# click zip

CARATTERISTICHE / FEATURES	> 4	FISSAGGIO SU GUIDE / MOUNTING THE SIDE GUIDING	> 20
LA LINEA / THE RANGE	> 6	CLICK ZIP GHOST 11/15	> 24
RISPARMIO ENERGETICO / SAVING ENERGY	> 9	BREVETTO HOOK-UP / HOOK-UP PATENT	> 25
ILLUMINAZIONE LED / LED LIGHTING	> 11	MOTORIZZAZIONI E AUTOMATISMI / SENSORS AND AUTOMATION	> 26
TECNOLOGIA ZIP / ZIP TECHNOLOGY	> 12	DATI TECNICI / TECHNICAL DATA	> 28
BREVETTO MAG LOCK / MAG LOCK PATENT	> 14	CERTIFICAZIONI / CERTIFICATIONS	> 29
CASSONETTO / CASSETTE BOX	> 16	SCHEDA PRODOTTI / PRODUCT CHART	> 31
GUIDE E PROFILO FRONTALE / GUIDES AND FRONT PROFILE	> 18		

## I VANTAGGI DEL PRODOTTO GIBUS / ADVANTAGES OF GIBUS PRODUCTS



USI MENO IL CONDIZIONATORE  
E AIUTI L'AMBIENTE / YOU WILL USE LESS AIR  
CONDITIONING AND HELP THE ENVIRONMENT



AUMENTA IL COMFORT  
DEI TUOI SPAZI ABITATIVI / YOU WILL  
INCREASE THE COMFORT OF YOUR HOME



SCHERMATURA TERMICA E  
LUMINOSA / THEY ARE A SCREEN  
FROM THE WEATHER AND LIGHT

# caratteristiche | features

**IT** Le Click Zip sono tende pensate per proteggere e schermare molti tipi di spazio. Esistono diversi modelli, con e senza cassonetto, tutti dotati di guide verticali con tecnologia Zip, che permette una perfetta ritenuta laterale del telo per una migliore resistenza al vento.

I vari modelli hanno peculiarità differenti: Click Zip 9, 11, 13, 15, Ghost e Naked si definiscono "chiusure per finestre", perché sono state pensate appositamente per questo tipo di funzione. In particolare, il modello Naked, privo di cassonetto, è la soluzione perfetta per l'installazione in nicchia. Click Zip Twin (e la variante Twin BG) invece, è più adatta per chiudere portici e luci più grandi e permette il montaggio di due rulli all'interno del cassonetto.

**EN** Click Zip are awnings designed to protect and shelter all kinds of spaces. There are various models available, with and without cassette box. They all feature vertical guide systems with Zip technology, allowing for the perfect lateral tensioning of the fabric and resulting in optimal wind resistance.

Each of the many models has its own particular features: Click Zip 9, 11, 13, 15, Ghost and Naked are considered "closure systems for windows" as they have been designed specifically for that function. The Naked model in particular, without cassette box, is the perfect solution for installation into a recess. Click Zip Twin (and the Twin BG version), on the other hand, is most suited to closing off larger porticos and can be mounted on two rollers inside the cassette.

## brevetti / patents



**Smart Cover**



**Guide Seal**



**Mag Lock**



**No Wave ring**

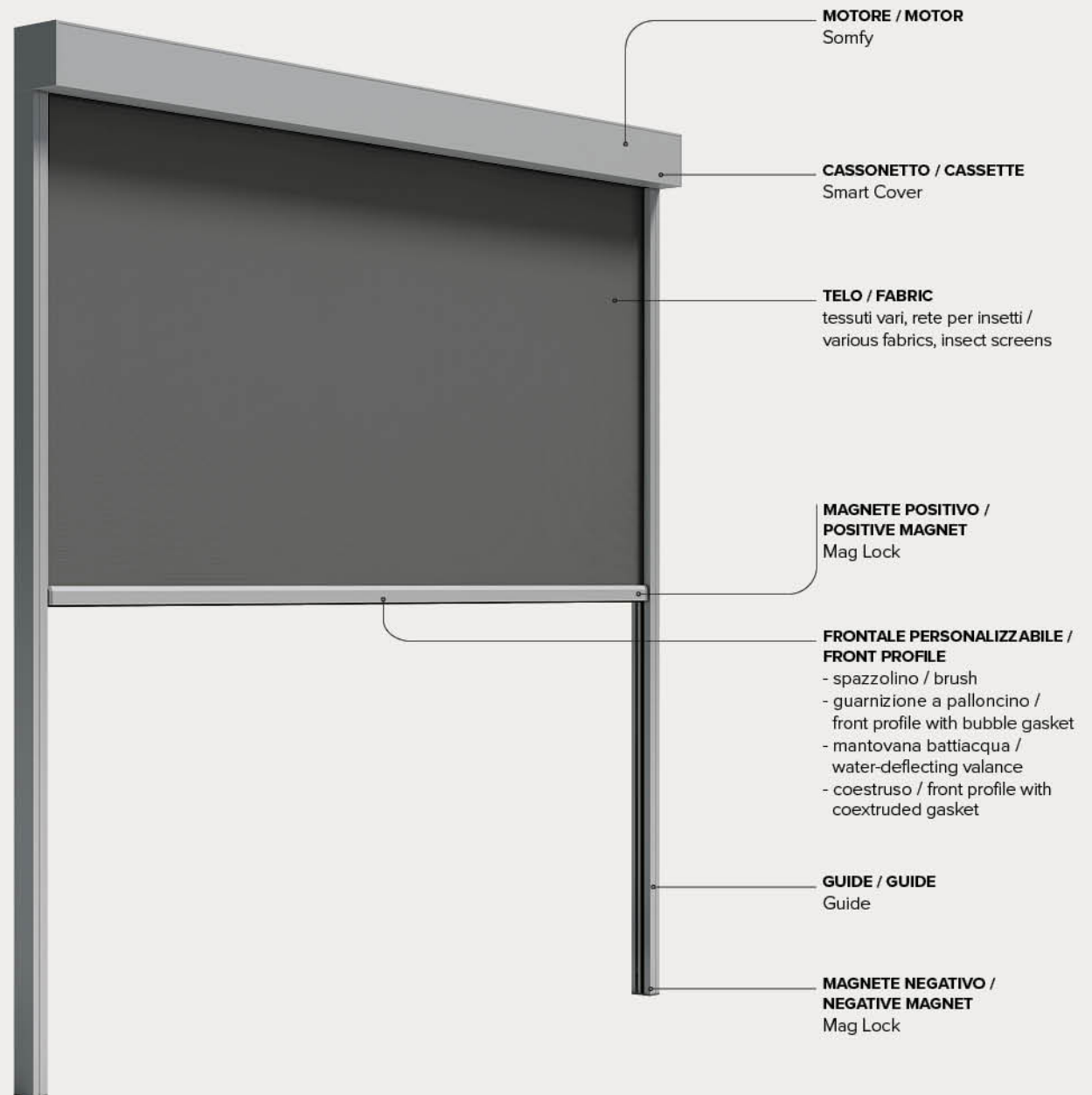



### **Protezione solare**

**IT** Le schermature Zip consentono di migliorare il comfort termico e visivo degli interni, di ridurre la spesa energetica dell'edificio e di migliorare la qualità degli spazi abitati. Filtrano e riducono le radiazioni solari con un'efficienza che dipende da peso, spessore e colore del tessuto.

### **Sun protection**

**EN** Click Zip improve comfort, controlling temperature without blocking the view of the outdoors. They can reduce the building's energy expenditure and make outdoor spaces more enjoyable. Their ability to filter out and reduce solar radiation increases accordingly with the weight, thickness and colour of the fabric.



### **Protezione vento-pioggia autunno-inverno**

**IT** Le schermature Zip possono anche essere una soluzione perfetta per il periodo autunno-inverno: grazie al Cristal, il tessuto in PVC trasparente che garantisce protezione contro vento e pioggia, offrendo allo stesso tempo vista panoramica e luminosità.

### **Wind-rain protection autumn-winter**

**EN** Zip screens can also be a perfect solution for the autumn-winter period: thanks to Cristal, the transparent PVC fabric that guarantees protection against wind and rain, you can still enjoy panoramic views and lots of light.



## la linea | the range

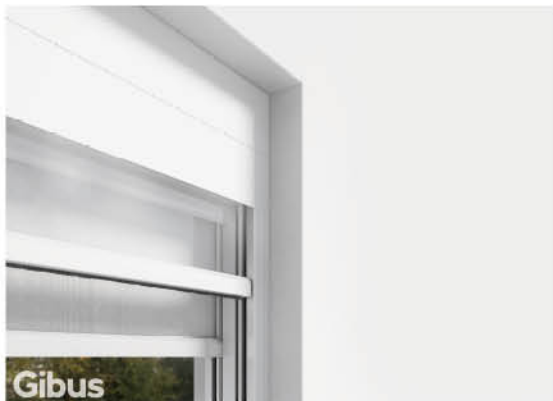

### **CLICK ZIP 9 / 11 / 13 / 15 / NAKED**

IT Tende a caduta verticale, in cassonetto di sezione quadrangolare disponibili in 4 dimensioni, oppure senza cassonetto e dotate di guide con **sistema ZIP** che integrano il sistema di blocco magnetico brevettato **Mag Lock**. Sono prodotti pensati appositamente per la schermatura e l'ombreggiamento di finestre e superfici vetrate. In particolare, il modello Naked, privo di cassonetto, è la soluzione perfetta per l'installazione in una nicchia a soffitto, ove questa sia presente nell'edificio. I modelli Click Zip 11 UP e Click Zip 13 UP possono essere installate anche a soffitto.

EN Vertical drop awning contained in a square-shaped cassette box. It is available with four sizes of cassette box or without one entirely. Its **ZIP system** guides have the patented **Mag Lock** system built into them. This product is designed specifically for screening and shading windows and glass surfaces. The Naked model - without the cassette box - is the perfect solution if the building into which you wish to install the awning has a suitable recess above. With the new "UP" version, the CLICK ZIP 11 and CLICK ZIP 13 can be installed to the ceiling aswell.

### **CLICK ZIP GHOST II / 15**

IT Tende a caduta verticale, in cassonetto di sezione quadrangolare, e dotata di guide con **sistema ZIP** che integra il sistema di blocco magnetico brevettato **Mag Lock**. Peculiarità della tenda è il profilo frontale, in grado di **entrare completamente all'interno del cassonetto** e di risultare pertanto invisibile a tenda avvolta. Il cassonetto è **ispezionabile dal basso** e dotato di sistema di chiusura mobile, le testate sono in pressofusione di alluminio e verniciate dello stesso colore della struttura. La tenda, se dotata di guide per incasso, può essere completamente integrata nel blocco finestra. Disponibile anche con motore alimentato da pannello solare e radio.

EN Vertical drop awning, in a box with a quadrangular section, and equipped with guides with a **ZIP system** that integrates the patented **Mag Lock** magnetic locking system. The distinctive feature of the awning is the front profile, able to enter completely inside the box and therefore be invisible when the awning is rolled up. The box can be inspected from below and is equipped with a mobile closing system, the heads are in die-cast aluminium and painted the same colour as the structure. The awning, if equipped with recessed guides, can be completely integrated into the window block. Radio-commanded motor also available powered by solar panel.

### **CLICK ZIP TWIN / TWIN BG**

IT Tende a caduta verticale in cassonetto di sezione rettangolare, dotate di guide doppie con **sistema ZIP** che integrano il sistema di blocco magnetico brevettato **Mag Lock**. Questo modello si adatta a chiudere portici e luci più grandi ed è specificamente pensato per integrare all'interno di un solo cassonetto una soluzione estiva con tessuto ombreggiante e una autunnale con Cristal (PVC trasparente).

EN Vertical drop awning contained in a rectangular cassette box. Its **ZIP system** guides have the patented **Mag Lock** system built into them. This model works well for closing off porticos and larger archways. It has been designed specifically so that solutions for the summer (a shading fabric) and autumn (Cristal - transparent PVC) can be rolled into one single cassette box.

**CLICK ZIP 9**

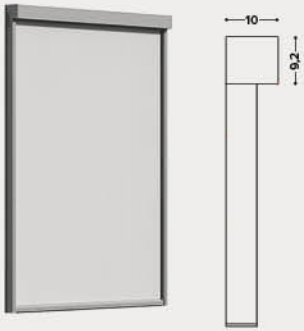

**CLICK ZIP 11 / 11 UP**

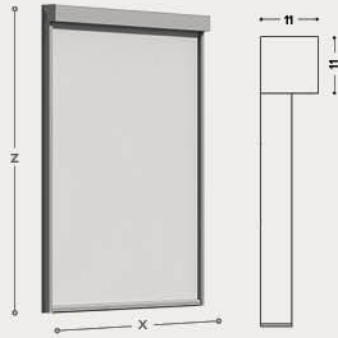

**CLICK ZIP 13 / 13 UP**



**CLICK ZIP 15**



**CLICK ZIP NAKED**

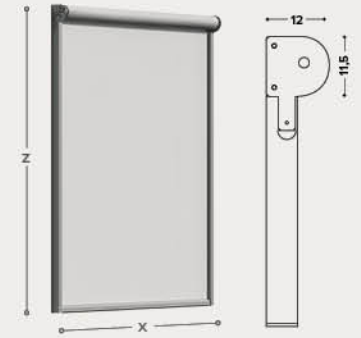

**CLICK ZIP GHOST 11**



**CLICK ZIP GHOST 15**



**CLICK ZIP TWIN**

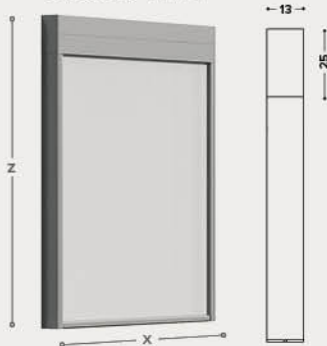

**CLICK ZIP TWIN BG**

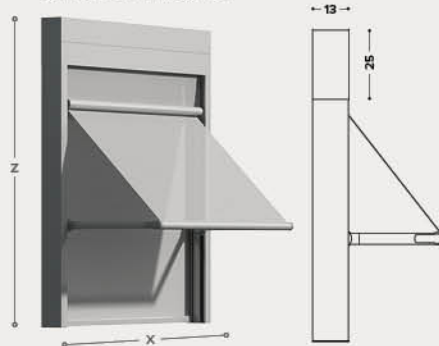

## dimensioni / dimensions

**CLICK ZIP 9**

x 120 > 300 cm  
z 100 > 240 cm

**CLICK ZIP 11 / 11UP**

x 120 > 400 cm  
z 100 > 380 cm

**CLICK ZIP 13 / 13UP**

x 120 > 500 cm  
z 100 > 480 cm

**CLICK ZIP 15**

x 120 > 700\* cm  
z 100 > 480 cm

**CLICK ZIP NAKED**

x 120 > 500 cm  
z 100 > 480 cm

\* frontale maggiorato con X > 600 cm /  
extended front section with X > 600 cm

**CLICK ZIP GHOST 11**

x 120 > 400 cm  
z 100 > 380 cm

**CLICK ZIP GHOST 15**

x 120 > 700 cm  
z 100 > 480 cm

**CLICK ZIP TWIN**

x 120 > 480 cm  
z 100 > 340 cm

**CLICK ZIP TWIN BG**

x 120 > 480 cm  
z 100 > 320 cm

Tutti i modelli esclusa  
la Click Zip Naked sono  
disponibili anche con  
pannello solare applicato  
al cassonetto /  
All models except the  
Click Zip Naked are  
also available with a  
solar panel fixed to the  
cassette





# risparmio energetico | saving energy

**IT** Il risparmio energetico è un tema di sempre maggior interesse perché ha risvolti tanto sul piano dell'attenzione ambientale quanto su quello economico di ogni utente.

Per abbassare di 1 grado la temperatura di un edificio serve un'energia 3 volte maggiore rispetto alla quantità necessaria per aumentarla di 1 grado. Considerando il cambiamento climatico in atto e il conseguente aumento delle temperature, è certo che nei prossimi anni la domanda di sistemi per il raffreddamento degli ambienti continuerà a salire.

Le **schermature Zip** consentono di migliorare il comfort termico e visivo degli interni, di ridurre la spesa energetica dell'edificio e di migliorare la qualità degli spazi abitati.

**Filtrano e riducono le radiazioni solari** con un'efficienza che dipende da peso, spessore e colore del tessuto.

## Motori a basso consumo energetico.

Ulteriore contributo al risparmio energetico è dato dall'utilizzo di silenziosi **motori 24V** ad alta efficienza energetica, a basso consumo, alimentabili anche da pannello solare.

**EN** Saving energy is a topic of continuously increasing interest. It has captured attention both because people want to respect it and because they understand its financial implications. Lowering the temperature of a building by one degree requires three times the energy required to increase it by the same amount. Given the climate change currently under way and the consequent increase in temperatures, demand for systems to cool down spaces will surely continue to increase. **Zip screens** improve comfort, controlling the temperature without blocking the view of the outdoors. They can reduce a building's energy expenditure and make living spaces more enjoyable. Their ability to **filter out and reduce solar radiation** changes in line with the weight, thickness and colour of the fabric.

## Energy-efficient motors.

A further contribution to energy saving is made by the use of quiet, energy-efficient **24V motors** that can also be powered by solar panels.

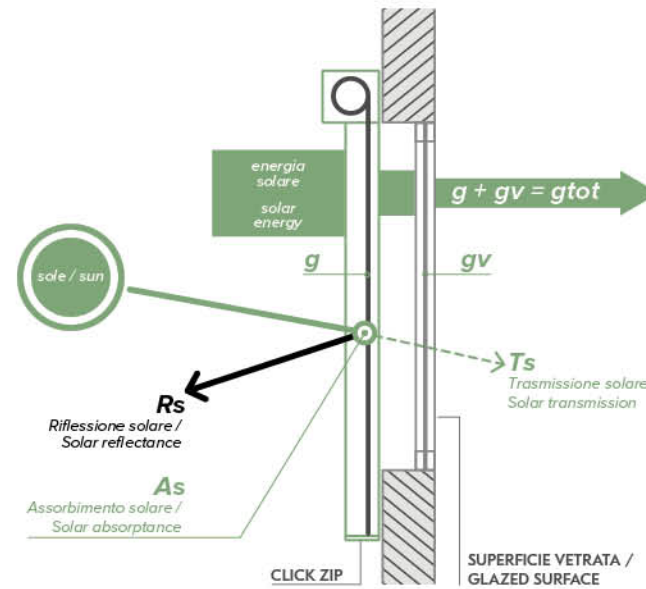

## Fattore solare gtot

Il fattore **gv** è il fattore solare del solo vetro. Il fattore **gtot** è invece il fattore solare della combinazione di vetro e dispositivo di schermatura solare e caratterizza la prestazione globale d'insieme.

$$g \text{ schermatura} + gv \text{ vetro} = gtot$$

Il valore **gtot** indica la capacità del tessuto di abbattere la radiazione solare. Più basso è il valore **gtot**, maggiore sarà l'abbattimento della radiazione solare. Ogni tipologia di tessuto e ogni sua variante di colore hanno un proprio valore **gtot**.

## Solar transmittance factor - gtot

The **gv** factor measures how much light is transmitted through just the glass. By contrast, **gtot** is the solar factor of the glass plus anything used to screen out solar rays, giving us a value for their combined service.

$$g \text{ screen} + gv \text{ glass} = gtot$$

The **gtot** value indicates the fabric's capacity to block out solar radiation. The lower a product's **gtot** value, the better it is at blocking solar radiation. Every type of fabric and its specific colour variation has a **gtot** value.

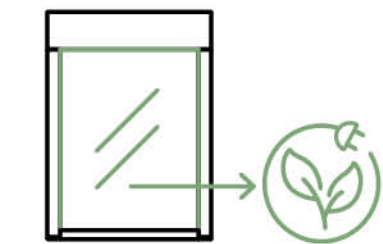

maggiore rispetto per l'ambiente

more respectful of the environment

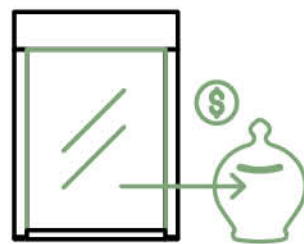

riduzione della spesa energetica

reduces spending on energy

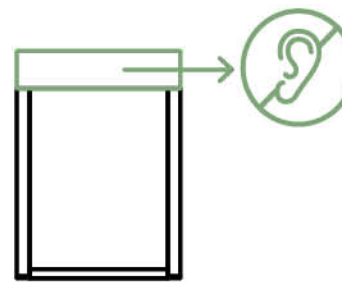

motori silenziosi a basso consumo

quiet motors low consumption





# illuminazione LED | LED lighting

IT LED Microspot, un sistema di luci circolari e puntiformi integrato nella parte inferiore del cassonetto. Progettato per creare un raffinato effetto estetico sulle superfici attraverso un gioco di luci e ombre. Possono essere applicati ai modelli Click Zip con cassonetto (escluso il modello Click Zip 9).

Principali caratteristiche:

- Spot di forma circolare con diametro 6 mm.
- Luce WHITE neutra, temperatura colore **4.000 K** (a richiesta, luce calda con temperatura colore circa **3.000 K**).
- Un punto luce ogni **18 cm** secondo la griglia dimensionale.
- Ciascun LED ha un flusso luminoso di **84 lumen**.
- Azionamento tramite il telecomando della tenda.

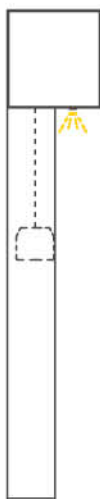

CLICK ZIP 11 / 11 UP

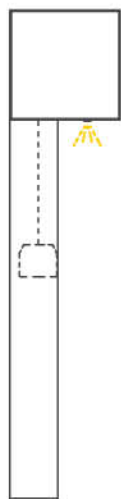

CLICK ZIP 13 / 13 UP

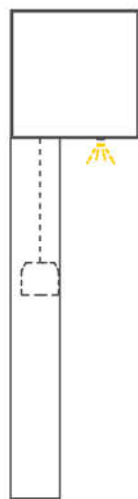

CLICK ZIP 15

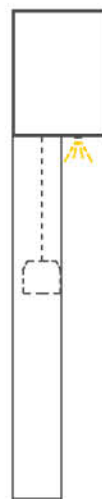

CLICK ZIP GHOST 11 / 15

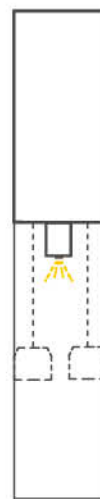

CLICK ZIP TWIN  
CLICK ZIP TWIN BG

EN Round Microspot LEDs integrated in the lower part of the box. Designed to create an elegant play of light and shadow on surfaces. They can be applied on all CLICK ZIP with cassette (excluding CLICK ZIP 9).

Main features:

- The spot are round shaped LED measuring 6 mm in diameter.
- Neutral WHITE light, **4000 K** colour temperature (on request warm light with colour temperature of about **3000 K**).
- The LED spot is fitted each **18 cm** as per dimensional chart .
- The luminous flux of each led is **84 lumens**, dimmable.
- Operated by remote control.

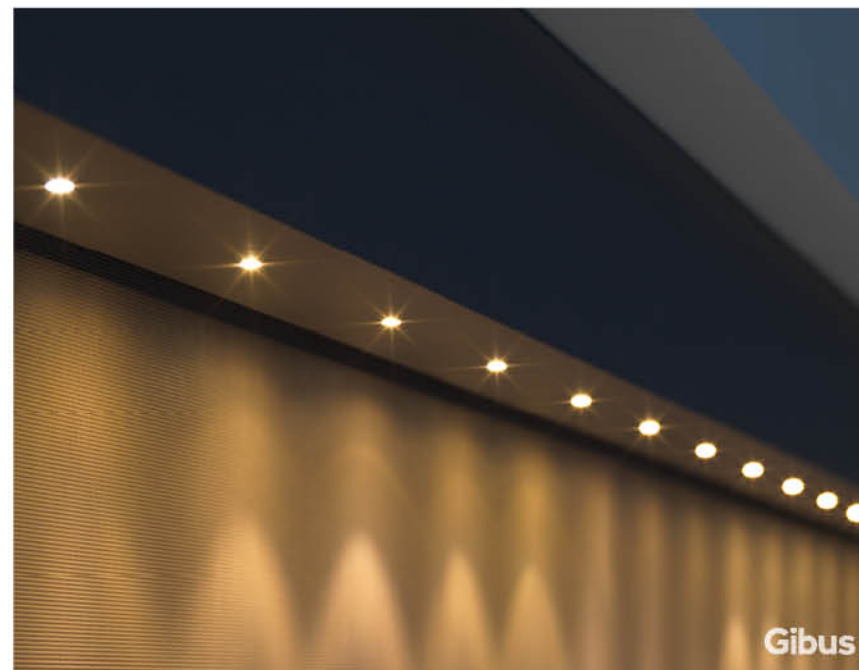

# tecnologia Zip | Zip technology

IT Le tende della linea **Click Zip** sono pensate per adattarsi a diversi tipi di spazio e soddisfare un ampio spettro di esigenze di schermatura solare.

La famiglia comprende diversi modelli, **con e senza cassonetto**, tutti dotati di guide verticali con tecnologia Zip.

La **tecnologia Zip** permette una scorrevolezza ottimale del telo, garantisce un'ottima resistenza al vento e consente al telo la migliore ritenuta laterale, in maniera da favorire la schermatura dalla luce solare e dal calore anche ai lati del telo.

- Resistenza al vento fino alla **CLASSE 6** (corrispondente a vento di circa 100 Km/h)
- Ottima stabilità e ritenuta laterale del telo
- Schermatura solare anche lungo i bordi della tenda

EN The **Click Zip** awnings range has been designed to suit various different types of space and to satisfy a vast array of demands for screening out the sun.

The range comprises various models, **with and without cassette box**, all equipped with vertical guides and Zip technology.

**Zip technology** allows for the fabric to retract and extend as smoothly as possible, offers excellent wind resistance and optimises the lateral tensioning of the fabric so as to enhance its ability to screen out the sun's rays and heat at the sides of the fabric.

- Up to **CLASS 6** wind resistance (products able to withstand winds of around 100 km/h)
- Excellent fabric stability and lateral tensioning
- Screens out the sun's rays at the edges of the awning.



migliore  
resistenza al vento

better  
wind resistance

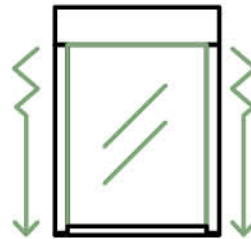

ottima ritenuta  
laterale del telo

excellent lateral tensioning  
of the fabric

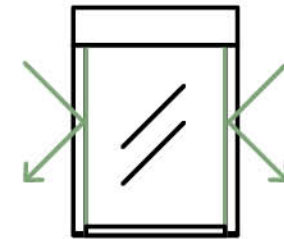

schermatura solare  
anche lungo i bordi della tenda

screens out the sun's rays  
at the edges of the awning

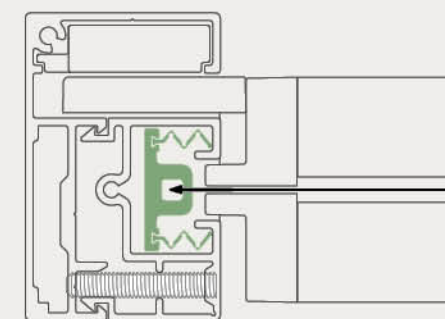
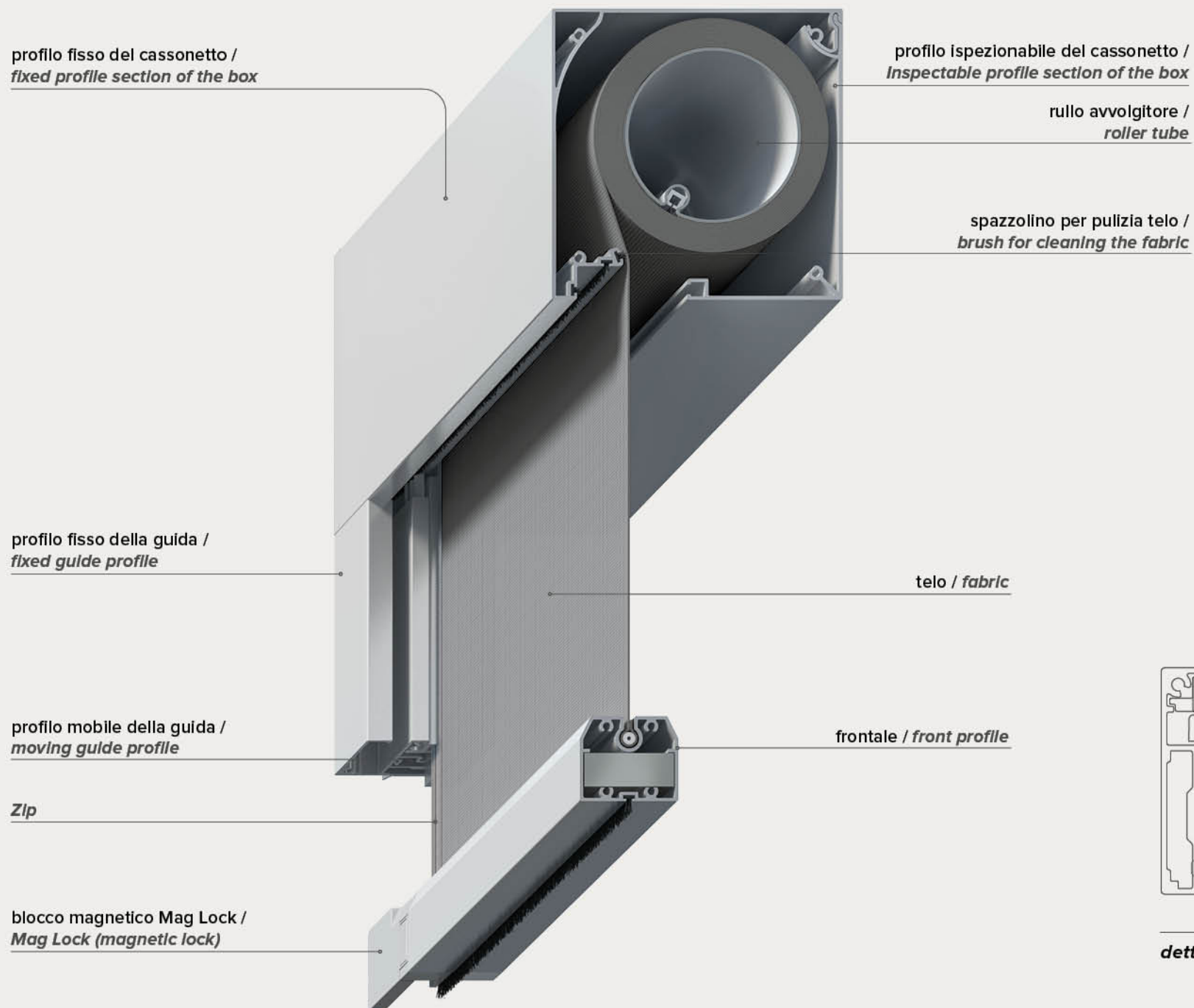

**dettaglio Zip / Zip close-up**

# brevetto Mag Lock | Mag Lock patent



brevetto mag lock  
mag lock patent

**IT** Il sistema di ancoraggio magnetico brevettato **Mag Lock** nasce dall'esigenza estetica di garantire il migliore tensionamento dei tessuti (a tenda completamente svolta) nel più ampio range di condizioni di funzionamento, anche avverse, come ad esempio in presenza di forti raffiche di vento. Un blocco magnetico offre molti vantaggi: non richiede manutenzione, non è soggetto a usura, non richiede un'elettronica di controllo dedicata e nemmeno particolare attenzione alle fasi di movimentazione della tenda.

Il blocco magnetico brevettato da Gibus è innovativo nella **disposizione dei magneti sulle superfici** che compongono il blocco stesso. In particolare, sfrutta le leggi fisiche di:

- attrazione tra poli magnetici opposti
- repulsione tra poli magnetici concordi

e ottimizza:

- il layout delle superfici magnetizzate
- il layout della griglia di magneti

Il blocco magnetico Gibus supera il concetto di magnete "singolo" utilizzato finora nel settore, potente ma ingombrante, in favore di una matrice di **calamite piccole, disposte in modo intelligente**.

Da prove sperimentali, il distacco del frontale dal blocco avviene con forze superiori a **100N**. In pratica, ogni blocco magnetico è in grado di generare una forza di **15kg**. Su una tenda a caduta sono previsti almeno due blocchi magnetici (uno per guida), il che significa che per il distacco sono necessari circa **30kg**.

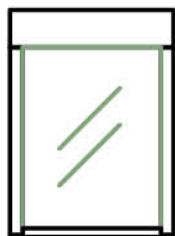

ottimo  
tensionamento del telo

excellent  
fabric tensioning

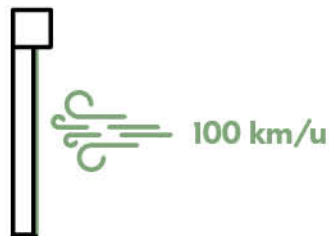

migliore  
resistenza al vento fino alla Classe 6

better  
wind resistance up to Class 6

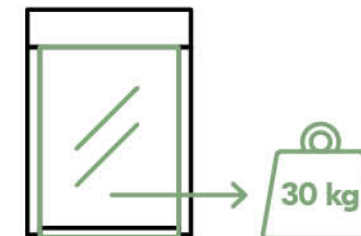

forza generata dai  
due blocchi magnetici

force generated by the two  
magnetic locks

**EN** The patented **Mag Lock** magnetic anchoring system was created to satisfy the aesthetic requirement of improved fabric tensioning (for extended awnings) within the context of an increasingly large range of operational conditions - including adverse weather, for example strong gusts of wind.

The magnetic lock provides many advantages: it does not require servicing, it is not subject to wear and it does not require an electrical control system or intervention specifically for each of the awning's various movement stages. Gibus' patented magnetic lock is an innovative product in how it arranges **magnets on a surface** to lock that surface in place.

Specifically, it exploits the physical laws of:

- opposite and attracting magnetic poles
- like and repelling magnetic poles

and optimises:

- the layout of magnetised surfaces
- the layout of the magnetic grid

Gibus' magnetic lock goes beyond the idea of the "single" magnet used in the sector until now, a powerful but cumbersome solution. Instead, Gibus uses a matrix of **cleverly arranged small magnets**.

Experiments have shown that it takes a force in excess of **100N** to separate the front beam from the lock. In practice, each magnetic lock can generate a force of **15kg**.

Each vertical drop awning requires at least two magnetic locks (one per guide), which means that it will take **30kg** to detach it.

**CLICK ZIP 9 / 11 / 13 / 15 / GHOST 11 / 15 / NAKED**



**3. magnete mobile / moving magnet**

**CLICK ZIP TWIN / TWIN BG**

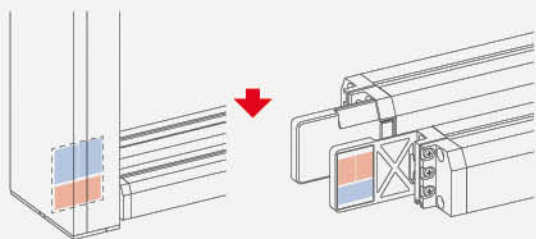

**2. magnete fisso / fixed magnet**

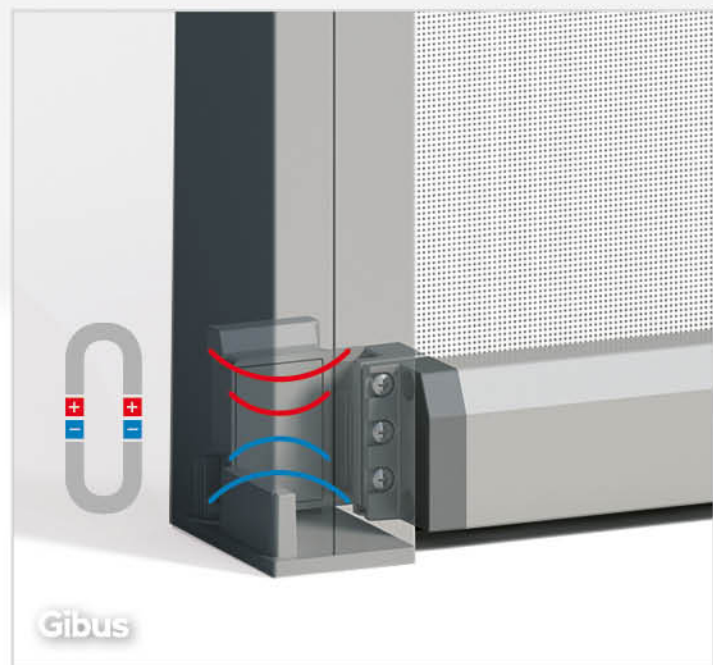

**1. profilo frontale / front profile**

**1. profilo frontale**

barra di sezione rettangolare contenente una zavorra in acciaio di 40x15 mm che garantisce la corretta discesa del telo.

**1. front profile**

rectangular cross beam containing a 40x15 mm steel ballast to guarantee the fabric descends uniformly.

**2. magnete fisso**

composto da tre calamite elettrosaldate all'interno del piedino di nylon della guida, in modo da garantire la perfetta impermeabilità, anche in ambienti umidi o corrosivi (salsedine e cloro).

**2. fixed magnet**

made up of three small magnets electro-welded to the inside of the guide's nylon foot, to guarantee no water can get in, even in wet and corrosive environments (by swimming pools or the sea).

**3. magnete mobile**

composto da tre calamite gemelle, è incapsulato tramite elettrosaldatura al tappo laterale del frontale della tenda. In questo modo è al sicuro dalle infiltrazioni d'acqua.

**3. moving magnet**

made up of three twinned magnets, it is electro-welded to the side stopper of the awning's front beam. This secures it against water getting inside.

# cassonetto | cassette box

## CLICK ZIP 9 / 11 / 13 / 15

**IT** Il cassonetto è **ispezionabile** e dotato di **sistema di chiusura mobile**, le testate sono in pressofusione di alluminio e verniciate dello stesso colore della struttura. La tenda può essere fissata a spalletta tramite le testate, oppure autoportante sulle guide.

**EN** It is **easy to access** the cassette box for inspection. It is equipped with a **moving closure system**. The die-cast aluminium end elements are coated in the same colour as the frame. The awning can be mounted into the reveal by its end elements or it can be self-supported by its guides.

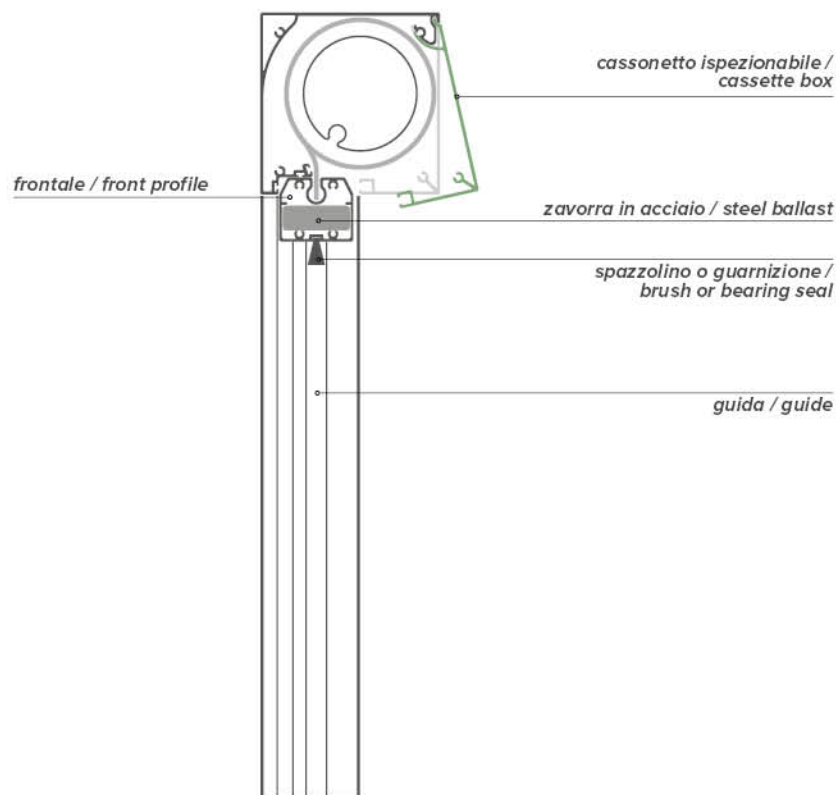

## CLICK ZIP TWIN / TWIN BG

**IT** Il cassonetto, di sezione **13,0 x 25,0 cm**, è ispezionabile e dotato di **sistema di chiusura mobile**, le testate sono in pressofusione di alluminio e verniciate dello stesso colore della struttura. La tenda può essere fissata a spalletta tramite le testate, oppure autoportante sulle guide.

**EN** It is **easy to access** the cassette box (cross section **13.0 x 25.0 cm**) for inspection. It is equipped with a **moving closure system** and the die-cast aluminium end elements are coated in the same colour as the frame. The awning can be mounted into the reveal by its end elements or it can be self-supported by its guides.

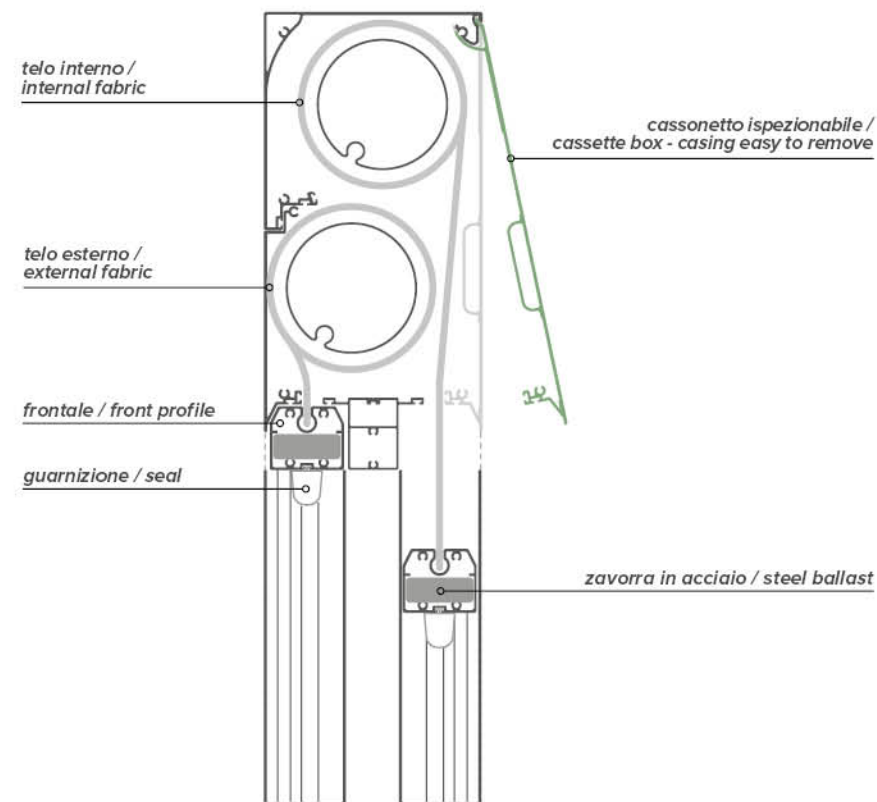





brevetto smart cover  
smart cover patent

## CLICK ZIP GHOST 11/15

**IT** Il cassonetto è ispezionabile dal basso e dotato di **sistema di chiusura mobile**, le testate sono in pressofusione di alluminio e verniciate dello stesso colore della struttura. La tenda può essere fissata a spalletta tramite le testate.

**EN** It is **easy to access** the cassette box for inspection from below. It is equipped with a **moving closure system** and the die-cast aluminium end elements are coated in the same colour as the frame. The awning can be mounted into the reveal by its end elements.

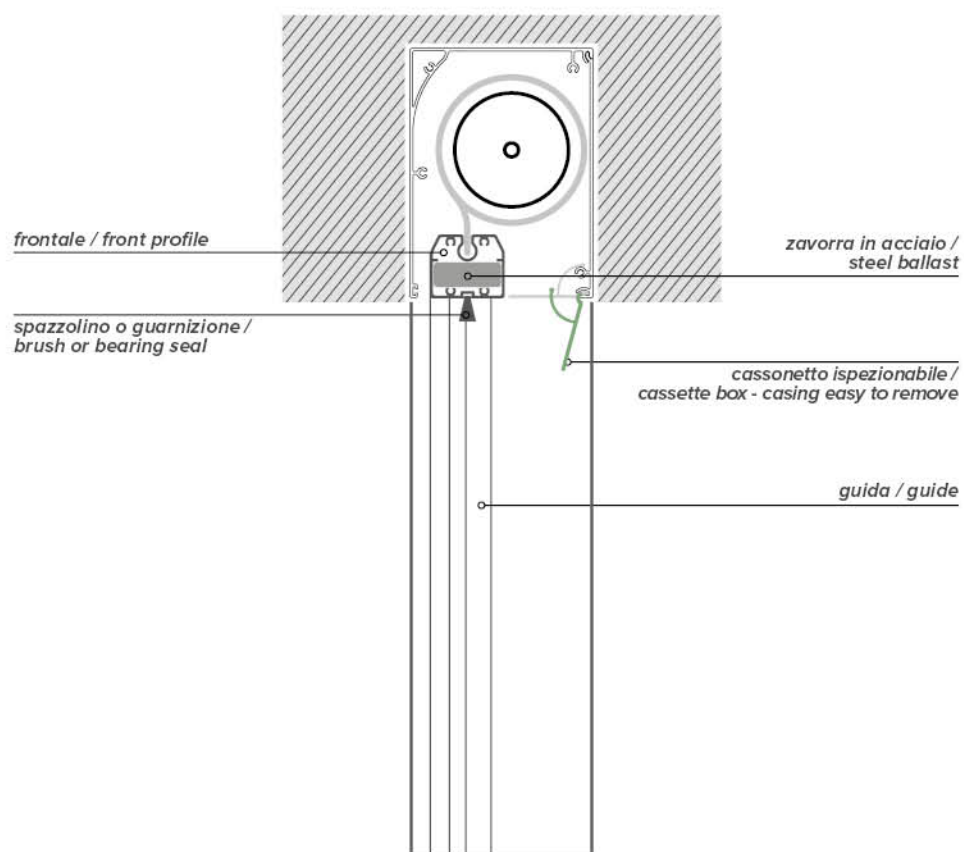

## spazio minimo per l'installazione / minimum space for the installation

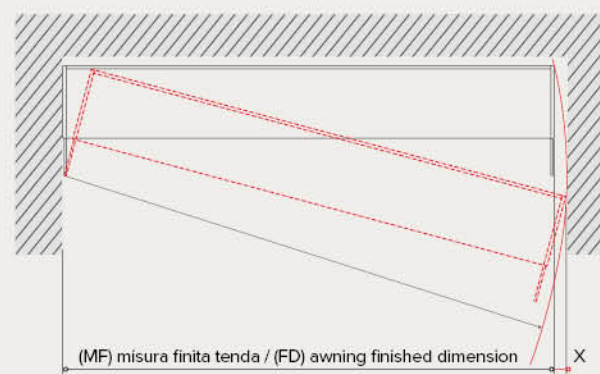

(MF) misura finita tenda (Fd) awning finished dimension	X*
70 cm	40 mm
100 cm	30 mm
150 cm	22 mm
200 cm	18 mm
250 cm	15 mm
300 cm	13 mm
350 cm	12 mm
400 cm	11 mm

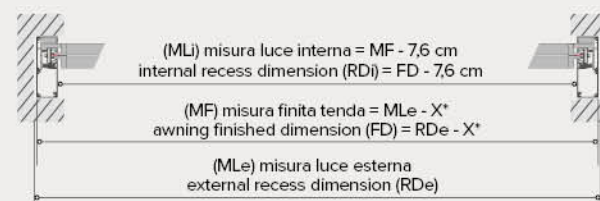

# guide e profilo frontale | guides and front profile

**CLICK ZIP 9 / 11 / 13 / 15 / NAKED / GHOST 11/15**

## GUIDE 38 / 38 GUIDES

**IT** Le guide 38 misurano **3,8 x 6,0 cm** e integrano il sistema porta ZIP in PVC co-estruso, oltre al blocco magnetico; possono essere fissate lateralmente (montaggio in nicchia) o frontalmente (montaggio a parete). Il sistema può montare tessuti di tipo oscurante, ombreggiante o rete per insetti.

Profili in alluminio estruso e pressofusioni di alluminio sono verniciate a polveri, la viteria è in acciaio inox e gli accessori in nylon.

**EN** The 38 guides measure **3.8 x 6.0 cm** and integrate the zip system in coextruded PVC, in addition to the magnetic lock; they can be fixed laterally (in a niche) or in front (wall-mounted). The system can mount blackout, shading or insect net fabrics. Extruded aluminium profiles and aluminium die-castings are powder coated, the screws are in stainless steel and the accessories in nylon.

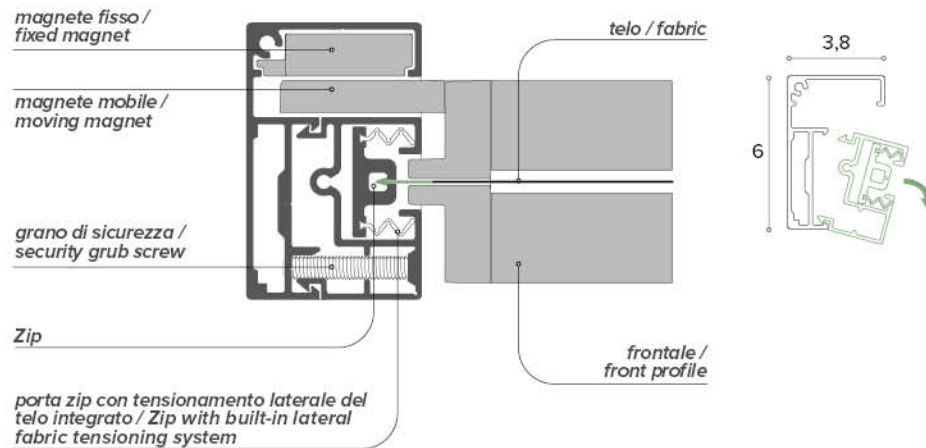

## GUIDE 56 / 56 GUIDES

**IT** Le guide 56 misurano **5,6 x 6,0 cm** e integrano il sistema porta ZIP in PVC ammortizzato da molle in acciaio inox, oltre al blocco magnetico; possono essere fissate lateralmente (montaggio in nicchia) o frontalmente (montaggio a parete).

Il sistema è ideale per il montaggio del telo in Cristal grazie alla compensazione maggiorata rispetto alla guida 38, ma può montare anche tessuti di tipo oscurante, ombreggiante o rete per insetti.

**EN** The 56 guides measure **5.6 x 6.0 cm** and integrate the ZIP system in cushioned PVC with stainless steel springs, in addition to the magnetic lock; they can be fixed laterally (in a niche) or in front (wall-mounted). The system is ideal for mounting the Cristal fabric thanks to the increased compensation compared to the 38 guides, but can also be fitted with blackout, shading or insect net fabrics.

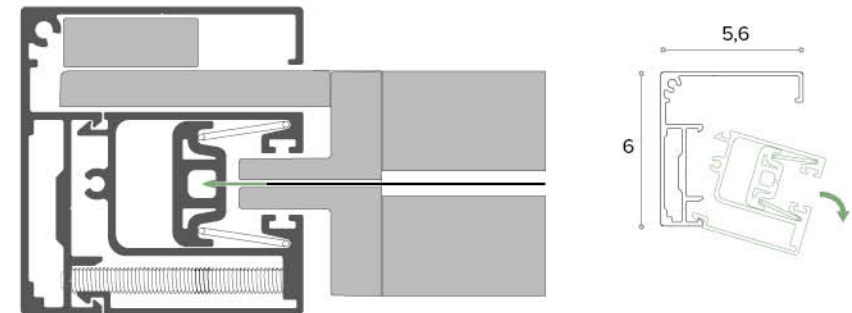

## OPZIONI FRONTALE / FRONT PROFILE OPTIONS

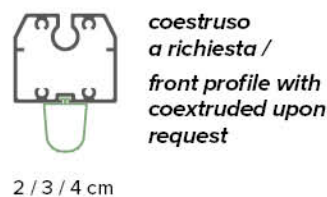

## GUARNIZIONE GUIDA / GASKET GUIDE

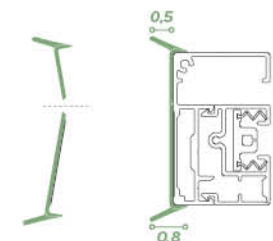

## CLICK ZIP GHOST 11/15

### GUIDE PER INCASSO / RECESSED GUIDES

**IT** Queste guide sono progettate specificamente per l'incasso nel blocco finestra e misurano **3,8 x 11 cm** per Ghost 11 e 3,8 x 5 cm per Ghost 15. Integrano il sistema porta ZIP in PVC ammortizzato da molle in acciaio inox, oltre al blocco magnetico. Il sistema può montare tessuti di tipo oscurante, ombreggiante o rete per insetti. Profili in alluminio estruso e pressofusioni di alluminio sono verniciate a polveri, la viteria è in acciaio inox e gli accessori in nylon.

**EN** These guides are designed specifically for recessing in the window block and measure **3.8 x 11 cm** for Ghost 11 and 3.8 x 5 cm for Ghost 15. They integrate the ZIP system in co-extruded PVC, in addition to the magnetic lock. The system can mount blackout, shading or insect net fabrics. Extruded aluminium profiles and aluminium die-castings are powder coated, the screws are in stainless steel and the accessories in nylon.

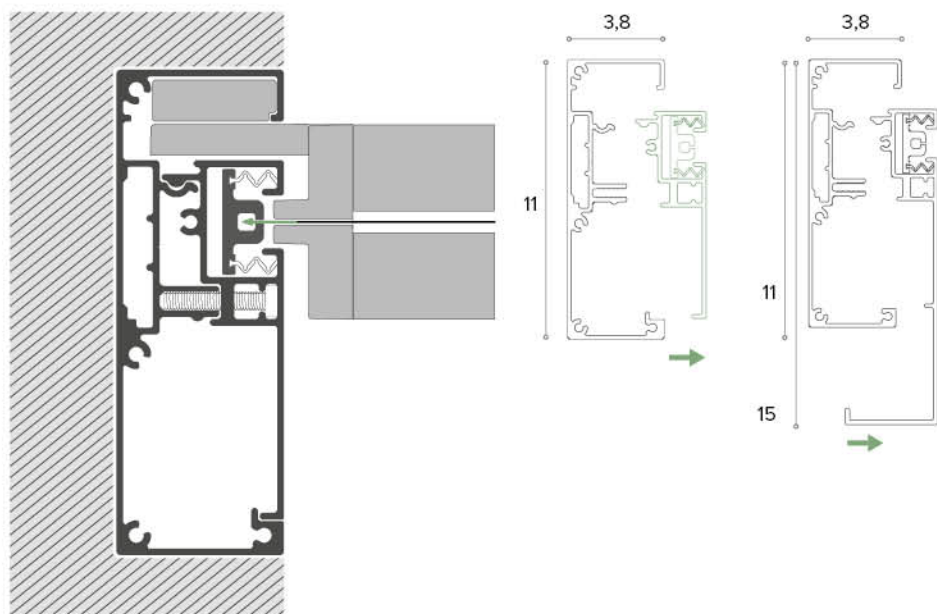

### COMPENSATORE TELESCOPICO / TELESCOPIC COMPENSATING PROFILE

guida 38 /  
guide 38

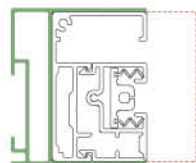

guida 56 /  
guide 56

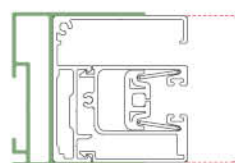

## CLICK ZIP TWIN / TWIN BG

### GUIDE TWIN / TWIN GUIDES

**IT** Le guide misurano **5,6 x 13 cm** e integrano il sistema porta ZIP in PVC ammortizzato da molle in acciaio inox, oltre al blocco magnetico. Il sistema può montare tessuti di tipo oscurante, ombreggiante, Cristal trasparente o rete per insetti. Profili in alluminio estruso e pressofusioni di alluminio sono verniciate a polveri, la viteria è in acciaio inox e gli accessori in nylon.

**EN** The guides measure **5.6 x 13 cm** and integrate the PVC zip system cushioned by stainless steel springs, in addition to the magnetic lock. The system can mount blackout, shading, transparent Cristal or insect net fabrics. Extruded aluminium profiles and aluminium die-castings are powder coated, the screws are in stainless steel and the accessories in nylon.

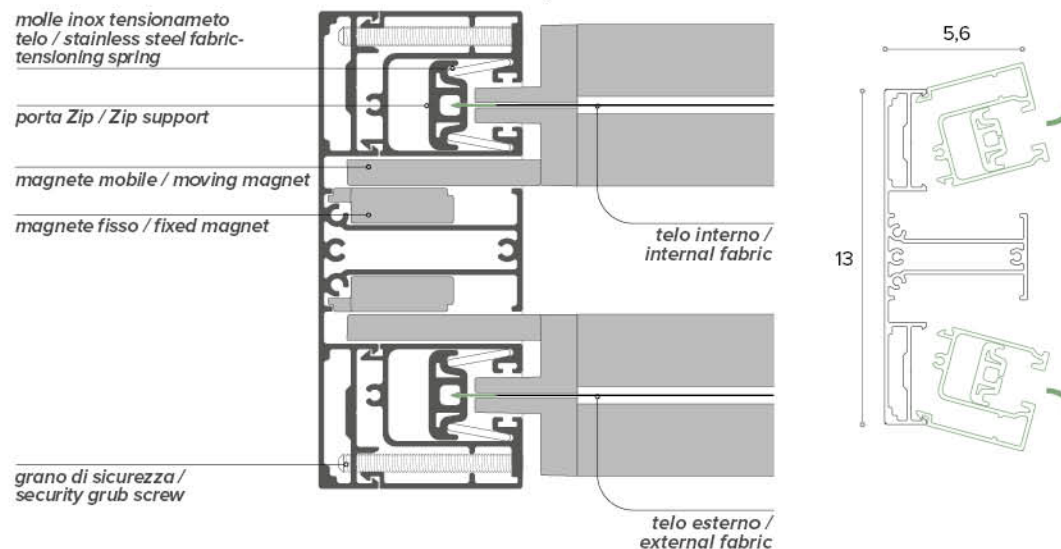

### GUIDE TWIN BG / TWIN BG GUIDES

**IT** Variante con telo esterno dotato di braccetti scorrevoli su guide.

**EN** Variant with external fabric fitted with arms sliding along guides.

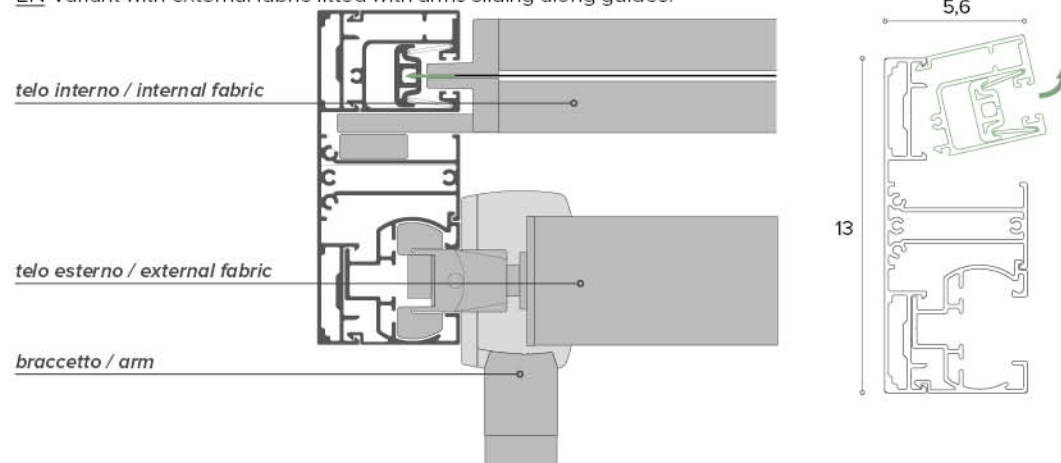

# fissaggio su guide | mounting the side guidings

CLICK ZIP 9 / 11 / 13 / 15 / NAKED / GHOST

## FISSAGGIO IN NICCHIA FITTING WITHIN THE RECESS



## Guide in spalletta (di serie) Side guidings in a reveal (standard)

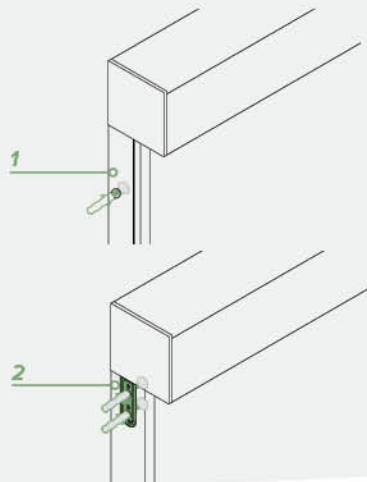

1. fissaggio autoportante su guide / 1. mounted to be self-supported by its guides

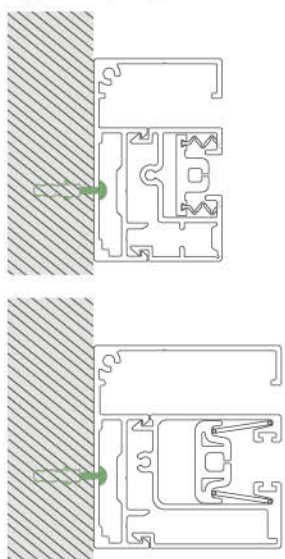

2. fissaggio cassonetto a spalletta - guide indipendenti / 2. side fixing for the cassette - independent guides

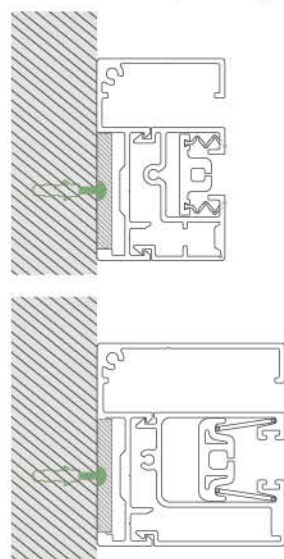

## Guide a parete (a richiesta) Side guidings outside (upon request)

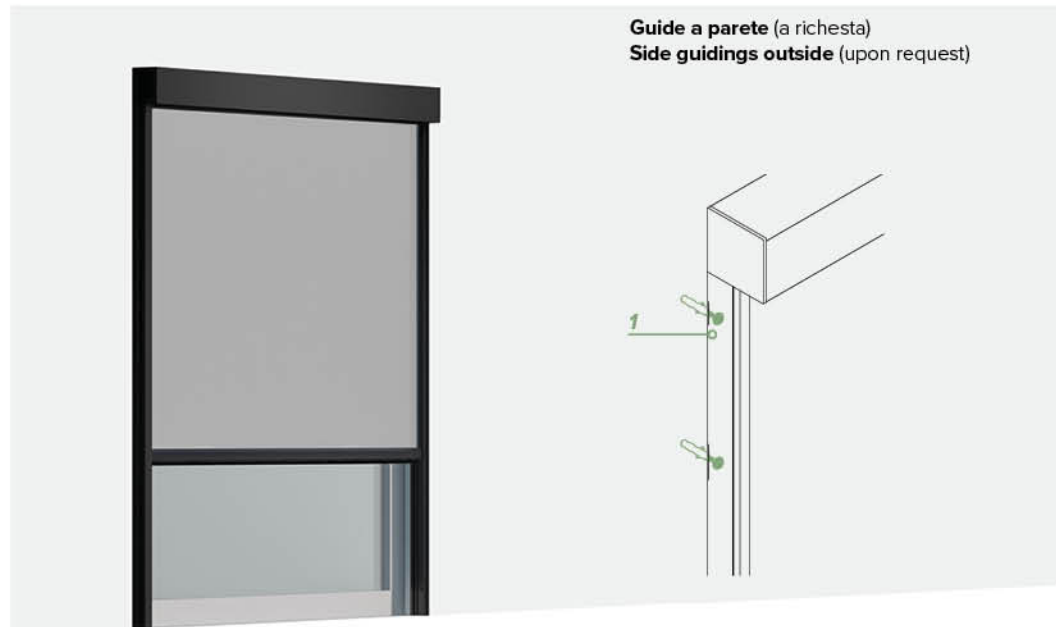

1. guide fissate frontalmente / 1. guides fitted outside the recess

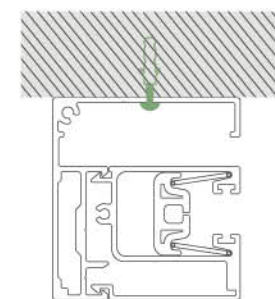
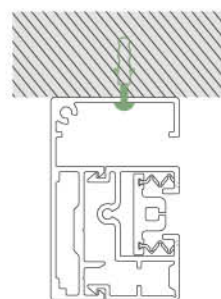

CLICK ZIP 11 UP / 13 UP

**FISSAGGIO A SOFFITTO**  
**CEILING FIXING**



**Cassonetto a soffitto** (di serie)  
**Ceiling box** (standard)

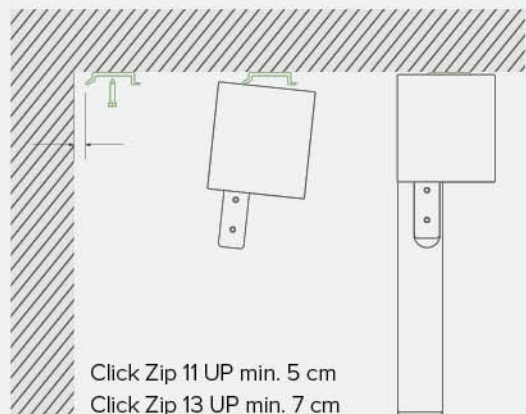

Click Zip 11 UP min. 5 cm  
Click Zip 13 UP min. 7 cm

*guide fissate in spalletta /*  
*guides fixed within the reveal*

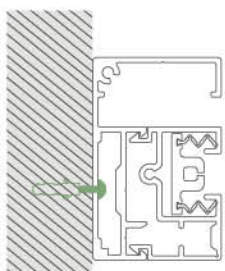

CLICK ZIP GHOST 11/15 / CLICK ZIP 11

**FISSAGGIO A INCASSO**  
**RECESSED FIXING**

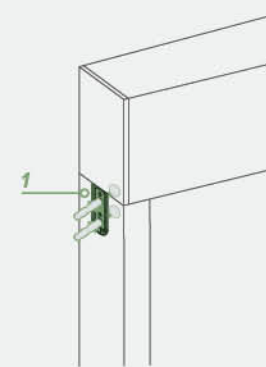

*1. fissaggio guide per incasso /*  
*1. recessed guide fixing*

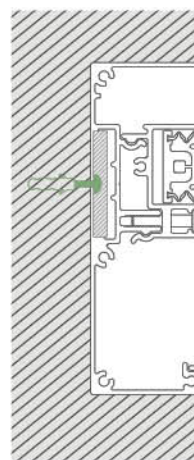

CLICK ZIP TWIN

**FISSAGGIO IN NICCHIA**  
**FITTING WITHIN THE RECESS**



**attacco diretto in spalletta**  
**attached directly into the reveal**

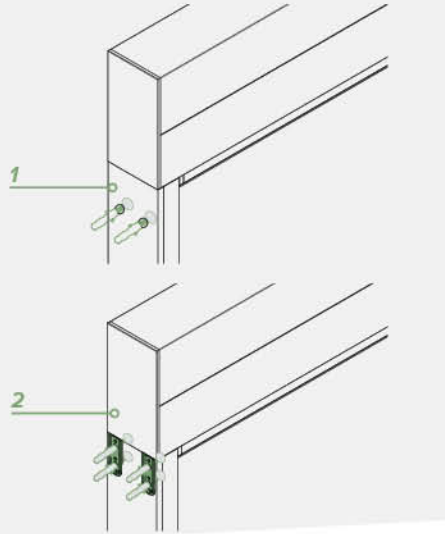

1. fissaggio autoportante su guide /  
1. mounted to be self-supported by its  
guides

2. fissaggio cassonetto a spalletta - guide  
indipendenti / 2. mounted cassette box in the  
reveal - the guides do not support it

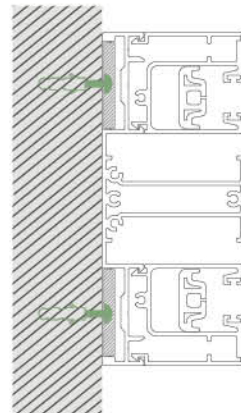
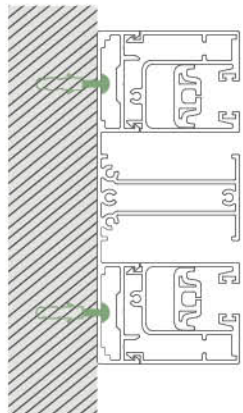

CLICK ZIP TWIN BG

**FISSAGGIO IN NICCHIA**  
**FITTING INSIDE THE RECESS**



**attacco diretto in spalletta**  
**attached directly into the reveal**

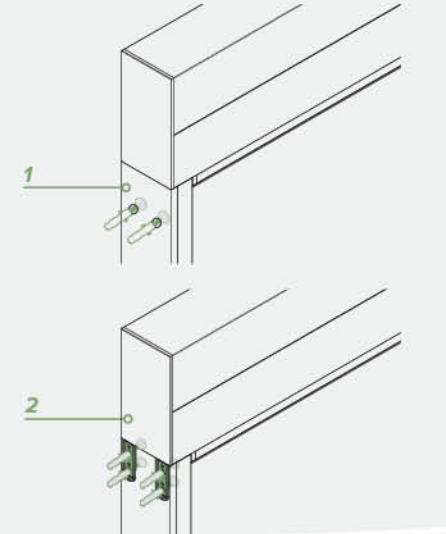

1. fissaggio autoportante su guide /  
1. mounted to be self-supported by its  
guides

2. fissaggio cassonetto a spalletta - guide  
indipendenti / 2. mounted cassette box in the  
reveal - the guides do not support it

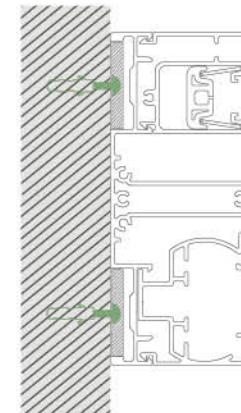
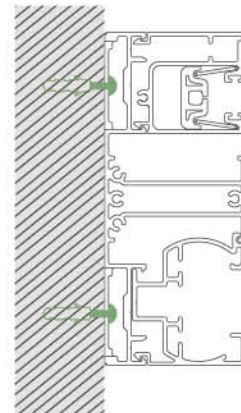

larghezza fino a 7 mt / width up to 7 m



# Click Zip Ghost 11/15

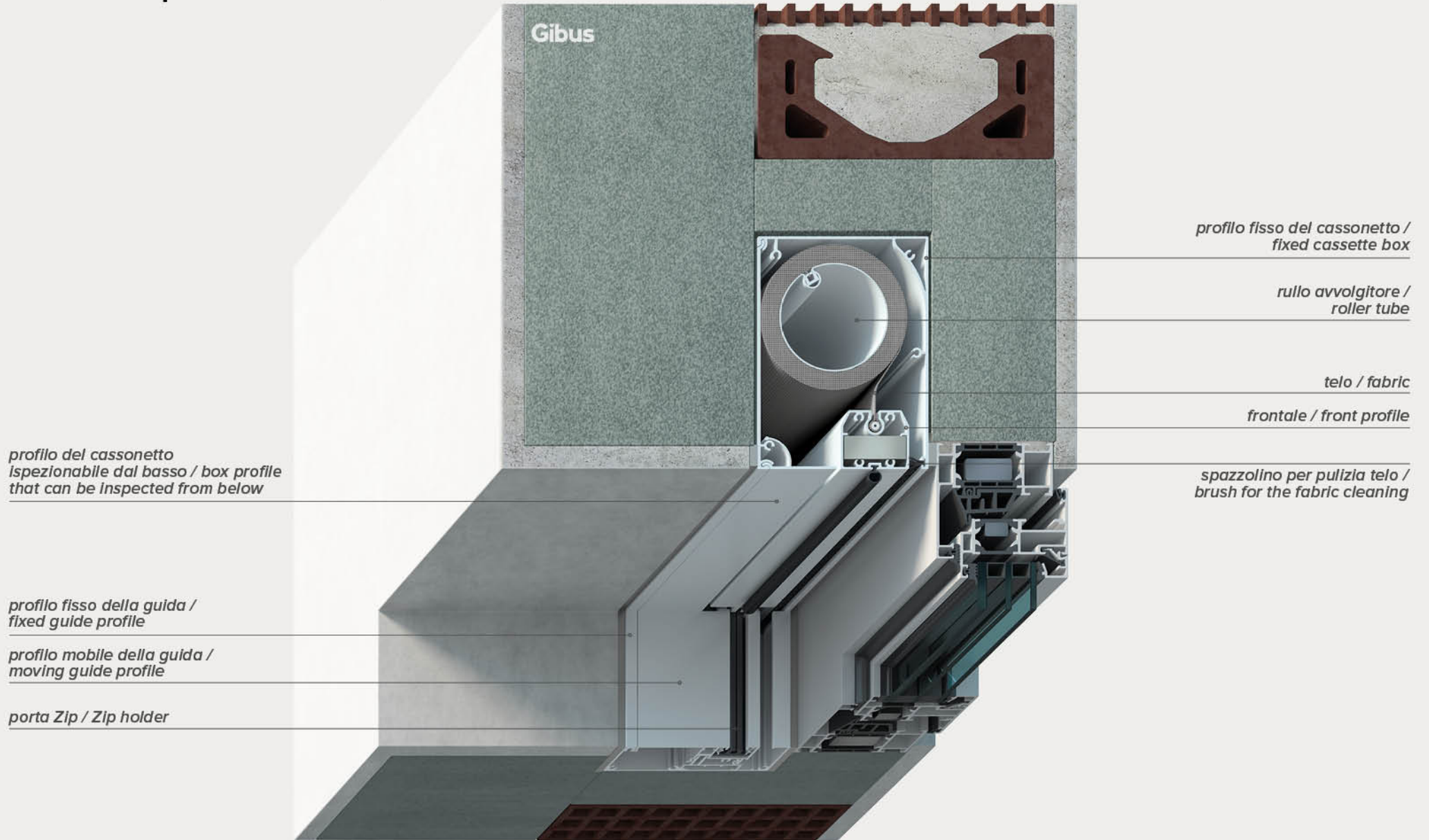



# Brevetto Hook-Up | Hook-Up Patent

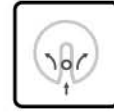

brevetto hook-up  
hook-up patent

**IT** Nei modelli **Click Zip Ghost**, il rullo avvolgitore è fissato tramite il sistema brevettato **Hook-Up**, che permette di rimuoverlo agevolmente. È la soluzione ideale per le installazioni a incasso, in cui è fondamentale poter rimuovere il rullo dal basso in caso di necessità.

Si tratta di un sistema di "ritenuta automatica con camme" del rullo avvolgitore dal lato folle. Inserendo il perno tondo del rullo (lato folle) nel supporto *fig. 1* il meccanismo a camme blocca automaticamente il vano d'entrata chiudendo la sede ed impedendone l'uscita *fig. 2*. In questo modo il rullo non può cadere.

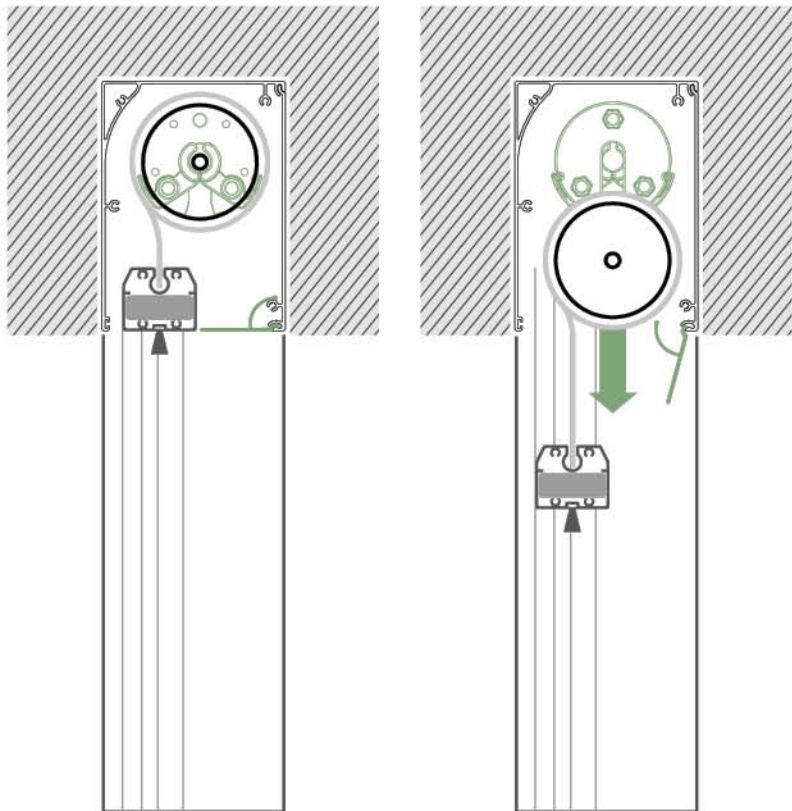

**EN** In the **Click Zip Ghost** model, the winding roller is fixed by the **patented Hook-Up** system, which allows easily removing it. It is the ideal solution for recessed installations, where it is essential to remove the roller from the bottom in case of need. This is a roller "automatic retention system with cams" on the idle side. By inserting the round roller pin (neutral side) into the support *fig. 1*, the cam mechanism automatically blocks the entrance compartment closing it and preventing it from coming out, *fig. 2*. In this way the roller cannot fall.

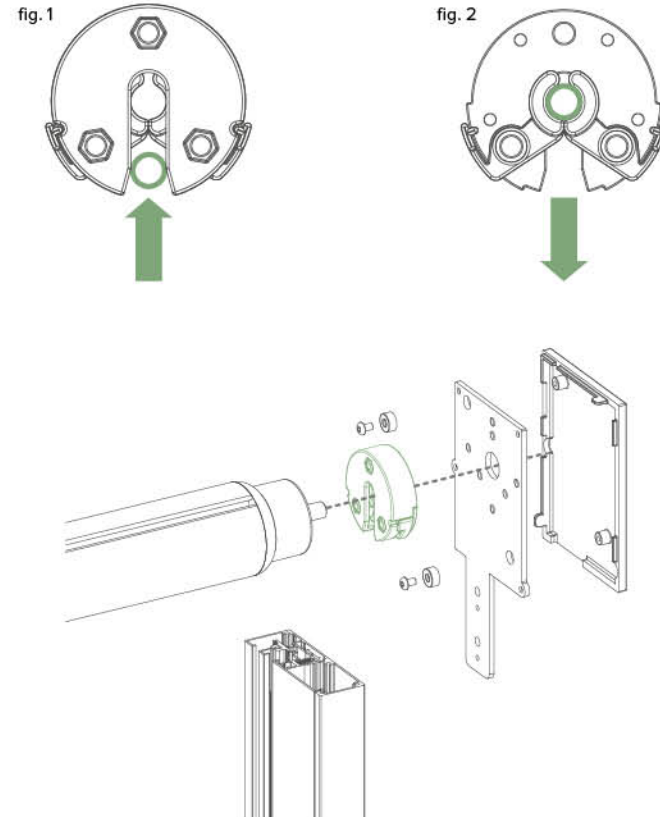

## motorizzazioni e automatismi | sensors and automation

IT La comodità di controllare la tenda tramite telecomando o smartphone.

Tutti i prodotti della linea Click Zip possono essere movimentati con un semplice tocco, grazie a **telecomandi facili da programmare ed estremamente intuitivi nell'utilizzo quotidiano**. Motorizzazioni e automatismi sono garantiti da un partner d'eccellenza come Somfy®.

**I motori sono completamente invisibili** inseriti all'interno del rullo avvolgitore, di potenza variabile in rapporto alle dimensioni della tenda. Gli automatismi rendono la tenda intelligente per un comfort maggiore in totale sicurezza.

Il **sensore Sunis Wirefree II IO** rileva l'intensità del sole e il telo si apre o si chiude autonomamente e in modo intelligente, senza tener conto di nuvole passeggere. E quando il vento rilevato dal **sensore Eolis Wirefree IO** si intensifica, la tenda automaticamente risale.

Il sistema di controllo monitora costantemente la forza del vento e gestisce di conseguenza l'avvolgimento del telo salvaguardando la tenda anche quando si è assenti.

EN The ease of controlling your awning by remote control or from your smartphone.

All products in the Click Zip range can be controlled at the touch of a button, thanks to **easy-to-programme and easy-to-use remote commands**. The motorised and automated systems are provided by our excellent partner, Somfy®.

**The motors are totally invisible**, located inside the roller that retracts the fabric. Power is variable, depending on the size of the awning. These automated systems transform the awning into intelligent technology, bringing you the utmost comfort and total safety.

The **Sunis Wirefree II IO** detects the sun's intensity, allowing the fabric to open and close autonomously and intelligently. Passing clouds do not interrupt it. And the **Eolis Wirefree IO** senses the wind as it intensifies and automatically retracts the awning accordingly.

The control system constantly monitors the wind's strength in order to manage the extension and retraction of the fabric, thus protecting it even when you're not there.

somfy.



**Situio 1  
Pure IO**



**Smoove 1 A/M IO  
con cornice a scelta /  
frame of your choice**



**Tahoma Home Automation**  
Box domotica facile da installare  
e compatibile con tecnologia IO e RTS /  
Home automation box that is easy to install and  
compatible with IO and RTS technology



**Sensor  
Sunis Wirefree II IO**

+



**Sensor  
Eolis Wirefree IO**

## opzioni di movimentazione manuale

**IT** Argano con fine corsa di serie: impedisce all'utilizzatore di avvolgere il telo al contrario, eliminando così il rischio di danneggiamento del telo.  
Asta rimovibile con inserimento a scatto - maniglia pieghevole.

## manual control options

**EN** Hand crank with end stroke as standard, preventing the user from rolling up the fabric the wrong way, thus eliminating any risk of damaging it.  
Removable shaft with click-in attachment. Folding handle.

### STANDARD

#### CLICK ZIP 9 / 11 / 13 / NAKED

uscita anteriore /  
forward positioning

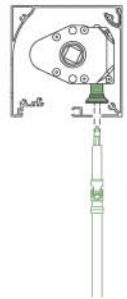

uscita posteriore /  
rear positioning



telo interno /  
internal fabric  
Cristal

telo esterno /  
external fabric

#### CLICK ZIP TWIN / TWIN BG

uscita posteriore /  
rear positioning

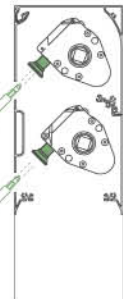

ESTERNO /  
OUTSIDE

#### OLTRE INFISSO 45° / AT 45° TO THE CASING

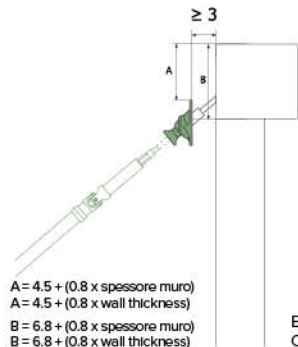

A = 4.5 + (0.8 x spessore muro)  
A = 4.5 + (0.8 x wall thickness)  
B = 6.8 + (0.8 x spessore muro)  
B = 6.8 + (0.8 x wall thickness)

ESTERNO /  
OUTSIDE

#### OLTRE INFISSO 90° / AT 90° TO THE CASING

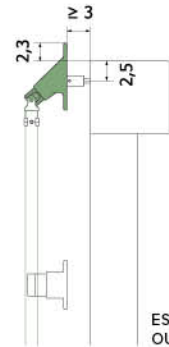

ESTERNO /  
OUTSIDE

## GIBUS

## la nostra qualità / our quality



**IT** Dal telo ai particolari costruttivi, dalla produzione al cliente: la qualità totale Gibus è eccellenza nei tessuti, nei meccanismi e nelle lavorazioni fino ad arrivare all'assistenza e alla competenza che si trovano nei punti vendita.

**EN** From the awning to the technical details, from production to the client: Gibus total quality is excellence in fabrics, mechanisms and production up to assistance and competence in the points of sale.



**IT** La sicurezza certificata di una pergola solida e robusta, all'avanguardia nel rispetto delle norme della Comunità Europea.  
Marchio CE/UKCA, obbligatorio sulle pergole in base a quanto previsto nella normativa europea EN 13561. Gibus testa tutte le tende per garantire la resistenza al vento prevista dalla normativa europea EN 13561. Classificazione al vento: classe 6.

**EN** Certified safety of a solid and robust pergola, at the forefront with regard to European Union standards. CE/UKCA mark, obligatory for pergola according to what is set forth in the European EN 13561 standard.  
Gibus tests all awnings to check they resist to wind in accordance to the EN 13561 standard. Wind classification: class 6.



**IT** Gibus è dotato di un ologramma anticounterfazione con un codice alfanumerico unico. È la firma inequivocabile dell'autenticità e della qualità Gibus. Un sistema che tutela il cliente finale, garantendogli massima trasparenza: vengono dichiarati originalità, luogo di provenienza e qualità dei materiali.

**EN** Gibus makes use of holographic anti-counterfeit security technology and a unique alphanumeric code. It is the unmistakable signature of the authenticity and quality of Gibus. A system that protects the end user, guaranteeing maximum transparency since.



**IT** La certificazione ISO 9001 attesta che il sistema di gestione della qualità dell'impresa è stato riconosciuto conforme a uno standard di eccellenza. La certificazione ISO 45001 garantisce che il sistema di gestione sia conforme allo standard di riferimento e comunica ai dipendenti e alla collettività che l'azienda protegge la salute e la sicurezza dei propri lavoratori mettendo a disposizione risorse organizzative, strumentali ed economiche.

**EN** ISO 9001 certification attests that the company's quality management system has been recognised as meeting a standard of excellence. ISO 45001 certification ensures that the management system complies with the relevant standard and informs employees and the public that the company protects the health and safety of its workers by providing organisational, instrumental and economic resources.



**IT** Per tutte le informazioni specifiche avrai a tua disposizione i Gibus Atelier: per fare un sopralluogo, per darti i consigli più appropriati e preparare un preventivo accurato. Troverai il punto vendita più vicino a casa tua su [www.gibus.com](http://www.gibus.com).

**EN** For any specific information a Gibus Atelier dealer will be at your disposal: to make an on-site consultation and to prepare an accurate quotation.



**IT** Una collezione di 600 disegni, coordinabili con le altre parti della struttura. Tante opportunità per una tenda su misura come nella bottega del sarto italiano.  
• Tessuti con trattamento TEFLON per resistere a sole, pioggia, smog, muffe  
• Cuciture in filo TENARA® garantite 10 anni contro l'usura  
• PVC oscuranti specifici per la protezione totale sole-pioggia  
• Nuovi tessuti in poliestere per migliori performance  
• Screen e Soltis per ripararti dal sole senza rinunciare alla luce.

**EN** A collection of 600 designs, which can be coordinated with the other parts of the structure. Countless opportunities for a made-to-measure awning like the ones of an Italian tailor.  
• Fabrics treated with TEFLON to make them resistant to sun, rain, smog, and mould.  
• Sewn with TENARA® thread, guaranteed for 10 years against wear.  
• Two series of specific filtering PVC for total protection from sun and rain  
• New fabrics in polyester for better performance.  
• Screen and Soltis to protect yourself from the sun without renouncing the light.



**IT** Siamo i primi ad essere soddisfatti e sicuri della qualità dei nostri prodotti, per questo ve li garantiamo 5 anni. Le condizioni di garanzia sono specificate in dettaglio nel manuale "uso e manutenzione" che accompagna ogni prodotto.

**EN** We are the first to be satisfied and certain of the quality of our products, for this reason we give you a five-year guarantee. The guarantee terms are specified in detail in the "use and maintenance" manual that accompanies each product.



**IT** Avanzate tecnologie di costruzione e cura artigianale nelle rifiniture, per meccanismi che durano e funzionano nel tempo.  
• Struttura in lega leggera d'alluminio  
• Particolari in acciaio INOX  
• Cromatazione per proteggere anche le parti più remote e nascoste dall'aggressione di agenti esterni.

**EN** Cutting edge manufacturing technologies and craftsmanlike attention for the finishing, for mechanisms that last and work over time.  
• Light aluminium alloy structure  
• Stainless steel components  
• Chromate-treated aluminium to protect even the most remote and hidden parts from the aggression of external agents.

## DATI TECNICI / TECHNICAL DATA

### colori struttura / frame colours

**IT** L'alluminio utilizzato subisce un trattamento preventivo che fissa meglio la vernice alla superficie precedentemente pulita, rallentandone l'aggressione da parte di agenti atmosferici e delle nebbie saline. La verniciatura a polveri dell'alluminio ne aumenta la protezione dalla corrosione e da agenti aggressivi ed ha elevate caratteristiche meccaniche. Qualità e durata della verniciatura sono certificate dal marchio Qualicoat.

**EN** The aluminium used in our products is given preventive treatment to seal the coating on its surface after it has been cleaned. This effectively slows down the aggressive effects of weathering and salty spray. Powder coating further increases the protection given to the aluminium, against corrosion and weathering. Its mechanical features are also highly sophisticated. Paint quality and durability are certified by the Qualicoat label.

**N.B.** Per abbinamenti e disponibilità, fare sempre riferimento al listino Gibus in vigore.  
For combinations and availability, always refer to the Gibus price list in force.

	RAL 9010 matt		RAL 8019 matt		RAL 9001 LL sablé
	RAL 9016 matt		RAL 9005 matt		RAL 9006 LL sablé
	RAL 1013 matt		RAL 8017 matt		RAL 9007 LL sablé
	RAL 7035 matt		INOX GIBUS metallic		ANTHRACITE GIBUS sablé
	RAL 7030 matt		RAL 9010 satin		DB 703 LL sablé
	RAL 7032 matt		RAL 1013 satin		RAL 7016 LL sablé
	RAL 9006 matt		RAL 7035 satin		RAL 7021 LL sablé
	RAL 9007 matt		RAL 8017 satin		RAL 1247 GIBUS sablé
	RAL 7039 matt		RAL 9010 sablé		CORTEN GIBUS sablé
	RAL 7016 matt		RAL 9016 sablé		
	BRONZE GIBUS matt		RAL 1013 sablé		

## tessuti | fabrics

**IT** I tessuti raccomandati sono gli ombreggianti e oscuranti. Tra gli ombreggianti i tessuti **Screen** sono i più utilizzati per la loro caratteristica di protezione termica ma allo stesso tempo garantiscono un'ottima visibilità verso l'esterno. Un'applicazione molto richiesta è quella con telo **Cristal** composto da 100% PVC trasparente. Questa soluzione è utilizzata per chiudere grandi aperture, pergole, verande e terrazzi perché permette un'ottima visibilità verso l'esterno e contemporaneamente protegge da pioggia, vento e umidità. Gibus impiega una speciale saldatrice capace di realizzare **saldature invisibili**, mantenendo un'elevata resistenza.

**EN** The fabrics recommended are shading and blocking. The **Screen** fabrics are the most commonly used of all the shading fabrics, due to the thermal protection they provide without blocking the view of the outside. One very popular choice is the **Cristal** fabric, made of 100% transparent PVC. It is a solution used for closing off large spaces, pergolas, verandas and terraces, as it allows you to see outside while at the same time protecting you against rain, wind and damp days. Gibus uses a special welding material that can create **invisible** but extremely strong seals.



OMBREGGIANTE /  
SHADE FABRICS

OSCURANTI /  
BLOCKOUT FABRICS

SCREEN

ZANZARIERA /  
INSECT NETS

CRISTAL

### TESSUTI SCREEN / SCREEN FABRICS:

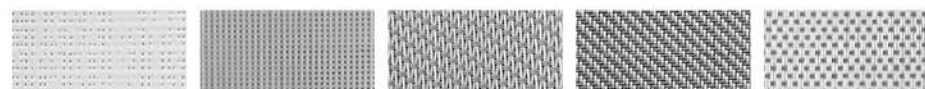

Soltis 86 - 14%\*

Soltis 88 - 8%\*

Serge 600 - 5%\*

Fabricscreen - 5%\*

Veozip - 5%\*



Soltis 92 - 4%\*



Soltis 96 - 4%\*



Starscreen - 3,5%\*



Soltis W88 - W96

\* coefficiente di apertura / opening coefficient

**INFORMATIVA PER IL CLIENTE GIBUS** Dal 01/09/13 è entrato in vigore il Regolamento Europeo UE 528/2012 che disciplina la commercializzazione e l'utilizzo di prodotti biocidi: agenti ad azione antimicotica. Alcuni dei tessuti utilizzati da Gibus per confezionare i propri prodotti subiscono questo trattamento. Per maggiori informazioni potete consultare il nostro sito Internet [www.gibus.com](http://www.gibus.com).

**INFORMATION FOR GIBUS-CUSTOMERS** From 01-09-2013 the European Regulation 528/2012 concerning the placing on the market and use of biocidal products has come into force. These are antimycotic agents. Some of the fabrics used by Gibus undergo this treatment. For further information please visit our website [www.gibus.com](http://www.gibus.com).

## certificazioni | certifications

IT Gibus monitora con estrema attenzione i cambiamenti normativi che interessano i propri prodotti ed effettua, presso organismi indipendenti e certificati, frequenti test per definirne le prestazioni.

La resistenza al carico del vento rappresenta un requisito essenziale per l'impiego delle tende da esterno e la norma che ne definisce le classi di resistenza, la EN 13561, è stata aggiornata di recente con l'introduzione di un nuovo sistema di classificazione.

Le classi di resistenza al vento vanno adesso da 0 (livello inferiore) a 6 (massimo livello certificabile, corrispondente a una pressione di sicurezza di 480 Pascal).

La maggiorparte dei prodotti della linea Click Zip sono stati testati e hanno superato agevolmente i limiti della Classe 6 (corrispondente a vento di circa 100 km/h).

EN Gibus lends its close attention to all regulation changes affecting its products, frequently carrying out tests with independent and qualified bodies so as to maintain the high standards of the services it offers. Wind resistance is a basic requirement for outdoor awnings and the regulation defining wind resistance classes, EN 13561, was recently updated with the introduction of a new classification system.

The classes of wind resistance now range from zero (the lowest level) to six (maximum certifiable level, deemed safe under pressures of up to 480 Pascals). Most products in the Click Zip range have been tested and easily surpass the conditions set by Class 6 (products able to withstand winds of around 100 km/h).



IT Resistenza al vento (grado Beaufort da grado 9 a grado 10 in funzione delle dimensioni) - corrispondente a vento di velocità fino a un massimo di 100 km/h.

EN Wind resistance (equivalent to nine or ten on the Beaufort Scale) - this regards products able to withstand winds of around 100 km/h.

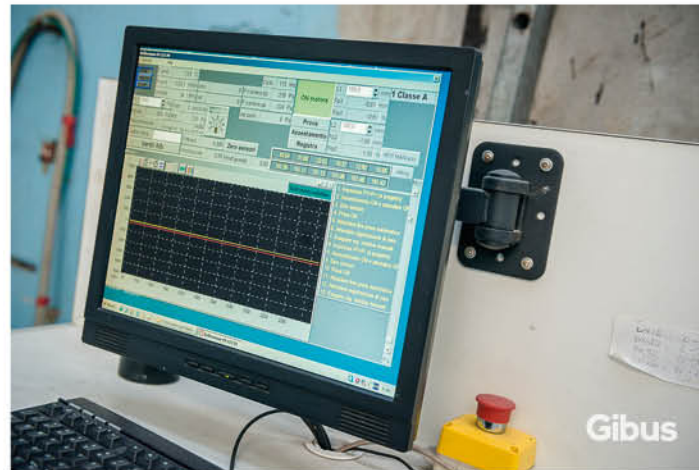



## SCHEDA PRODOTTI / PRODUCT CHART

√ = di serie / standard

• = a richiesta / upon request

- = non disponibile / not available

		Click Zip 9/11/13/15	Click Zip Naked	Click Zip Twin	Click Zip Twin BG	Click Zip Ghost 11/15
caratteristiche tecniche technical characteristics	su misura / tailor-made	√	√	√	√	√
	dimensioni massime / maximum dimensions (cm)	300x240 / 400x380 / 500x480 700x480	500x480	480x340	480x340	400x380 / 700x480
	dimensioni cassettono / cassette dimensions (cm)	10x9,2 / 11x11 / 13x13 / 15x15	12x11,5	13x25	13x25	11x15 / 15x19
	dimensioni guide / guide dimensions (cm)	3,8x6	3,8x6	5,6x13	5,6x13	3,8x6
	blocco magnetico / Mag Lock	√	√	√	√	√
	tipologia installazione / type of installation	in nicchia o a parete / recess; to the wall	in nicchia o a parete / recess; to the wall	in nicchia o a parete / recess; to the wall	in nicchia o a parete / recess; to the wall	incasso / recessed fixing
	movimentazione / movement	comando ad argano, con motore o solare / winch, motor or solar control				
	posizione del comando / control positions	anteriore, posteriore, oltre l'infisso / front, rear, bushing 45°, bushing 90°				
	telecomando / remote control	radio, IO	radio, IO	radio, IO	radio, IO	radio, IO
tipologia tessuto / fabric type	acrilico, poliestere, PVC, screen, rete zanzariera / acrylic, polyester, PVC, screen, mosquito net			acrilico, poliestere, PVC, screen, rete zanzariera, cristal / acrylic, polyester, PVC, screen, mosquito net, Cristal		
certificazioni certifications	certificazione resistenza al vento / wind resistance certification	classe / class: 6	classe / class: 6	classe / class: 6	classe / class: 6	classe / class: 6
	certificazione verniciatura Qualicoat / Qualicoat painting certification	√	√	√	√	√
	certificazione CE/UKCA EN 13561 - CPR 305/11 - Dir.Mac. 2006/42/CE - NT EN 60335-1 EN 60335- 2-97 / CE/UKCA EN 13561 standard - CPR 305/11 - Machine directive 2006/42/EC - NT EN 60335-1 EN 60335-2-97	√	√	√	√	√
	certificazione tessuti gtot EN 14501 / UNI EN 14501 fabric gtot certification	√	√	√	√	√
garanzie e warranties and patents	garanzia 5 anni / 5-year warranty	√	√	√	√	√
	brevetti / patents	mag lock, smart cover, guide seal, no wave ring	mag lock, smart cover, guide seal, no wave ring, hook up	mag lock, smart cover, guide seal, no wave ring	mag lock, smart cover, guide seal, no wave ring	mag lock, smart cover, guide seal, no wave ring, hook up
	ologramma di tracciabilità / hologram of traceability	√	√	√	√	√
accessori / accessories	frontale / frontal	con spazzolino (di serie), con guarnizione a palloncino, con mantovana battiacqua o coestruso / brush (standard), bubble gasket, pelmet or front profile with coextruded				
	sensore sole / sun sensor	•	•	•	•	•
	rilevatore vento / wind detector	•	•	•	•	•
	temperatura colore luci led / LED light color temperature	4000°K (luce WHITE) 3000°K (a richiesta luce calda) non disponibile per Click Zip 9 / 4000°K (WHITE light) 3000°K (on request warm light) Not available for Click Zip 9	-	4000°K (luce WHITE) 3000°K (a richiesta luce calda) / 4000°K (WHITE light) 3000°K (on request warm light)	4000°K (luce WHITE) 3000°K (a richiesta luce calda) / 4000°K (WHITE light) 3000°K (on request warm light)	4000°K (luce WHITE) 3000°K (a richiesta luce calda) / 4000°K (WHITE light) 3000°K (on request warm light)
materiali e colori / materials and colours	materiali / materials	alluminio, nylon / aluminum, nylon	alluminio, nylon / aluminum, nylon	alluminio, nylon / aluminum, nylon	alluminio, nylon / aluminum, nylon	alluminio, nylon / aluminum, nylon
	viteria / screws and nuts	acciaio inox / stainless steel	acciaio inox / stainless steel	acciaio inox / stainless steel	acciaio inox / stainless steel	acciaio inox / stainless steel
	verniciature / powder coatings	vedi pag. 28 / see page 28				

# click zip

---

CLICK ZIP 9

---

CLICK ZIP 13

---

CLICK ZIP NAKED

---

CLICK ZIP TWIN

---

---

CLICK ZIP 11

---

CLICK ZIP 15

---

CLICK ZIP GHOST 11/15

---

CLICK ZIP TWIN BG

---



IT Fotografie, disegni, colori e testi hanno scopo esemplificativo, non hanno alcun valore contrattuale. Per la sottoscrizione del contratto è necessario fare riferimento al listino Gibus in vigore. Stampato da Grafiche Gemma - maggio 2023

EN Photographs, drawings, colors and texts are purely illustrative, with no contractual value. Please refer to Gibus current price list when the contract is signed. Printed by Grafiche Gemma - May 2023

**Gibus** Via L. Einaudi, 35 - 35030 Saccolongo (Pd - Italy) - [www.gibus.com](http://www.gibus.com)

**Photos:** Fragment **3D images:** Fragment Architecture/Bluemotion - **Graphic design:** Santacroce DDC